

*Bruks-
anvisning*

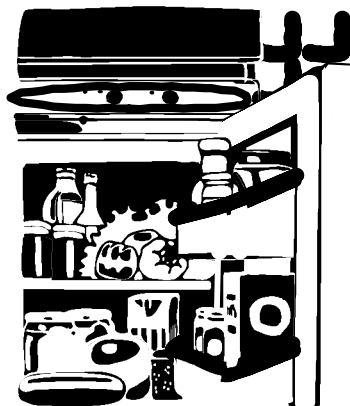

Käyttöohje



FRYS PAKASTIN



**QT3159W
QT3149A QT3149FX QT3149W**

8183904-00/5

Säkerhetsinformation

Ditt nya fryskåp kan ha andra funktioner jämfört med ditt gamla skåp. Läs noga igenom anvisningarna, så du snabbt lär dig hur ditt nya skåp fungerar och ska skötas. Spara bruksanvisningen, den måste finnas med om skåpet säljs eller överläts till annan person.

Användning

- Skåpet är avsett för förvaring av matvaror för normalt hushållsbruk enligt denna bruksanvisning.
- Förvara aldrig explosiva gaser eller vätskor i kyl- eller frysutrymme. De kan sprängas och skada person och egendom.
- Ställ inte varor så att lufthålen i bakre väggen täcks.
- Förvara inte kolsyrade drycker, eller flaskor och burkar av glas i frysutrymme, då glasförpackningarna kan gå sönder.
- Skåpet är tungt. Skåpets kanter och utskjutande metalldelar på skåpets baksida kan vara vassa. Var försiktig då skåpet flyttas. Använd handskar.

Barn

- Håll uppsikt över små barn så att de inte kommer åt skåpets inredning eller reglage.

Skrotning av gamla skåp

Kontakta Elkretsen AB eller återförsäljaren för att få reda på var du kan lämna produkten för skrotning och återvinning. Du kan också gå in på www.el-kretsen.se för att ta reda på närmaste inlämningsställe.

När det gäller kyl- och frysprodukter skall du kontakta din kommun för att få reda var du kan lämna in produkten för skrotning och återvinning.

Stäng av ditt gamla skåp och dra ur stickkontakten. Kapa anslutningssladden så nära skåpet som möjligt. Ta bort dörren innan skåpet skrotas så att lekande barn inte kan bli inestängda i skåpet.

Se till att inte skada kylsystemet i det gamla skåpet. Isoleringen och kylsystemet kan innehålla ämnen som bryter ned ozonlagret.

Ditt nya skåp är helt fritt från ämnen som bryter ned ozonlagret. Läs mer om ditt nya skåp och miljön i avsnittet "Råd och tips".

 Symbolen på produkten eller emballaget anger att produkten inte får hanteras som hushållsavfall. Den skall i stället lämnas in på uppsamlingsplats för återvinning av el- och elektronikkomponenter. Genom att säkerställa att produkten hanteras på rätt sätt bidrar du till att förebygga eventuellt negativa miljö- och hälsoeffekter som kan uppstå om produkten kasseras som vanligt avfall. För ytterligare upplysningar om återvinning bör du kontakta lokala myndigheter eller sophämtningstjänst eller affären där du köpte varan.

Innehållsförteckning

Säkerhetsinformation	2
Skrotning av gamla skåp	2
Innehållsförteckning	3
Beskrivning av frysskåpet	4
De viktigaste egenskaper med ditt skåp	5
Knappar och vred	6
Innan skåpet startas för första gången	6
Att använda frysskåpet	6
Starta frysen och ställ in rätt temperatur	6
Temperatur fönster	7
TURBO/FROSTMATIC- knappen	8
Val av inställnings- området frys eller kyl	9
Avstängning	11
Larm och övriga funktioner	12
Infrysning	13
Lämplig förvaringstid	14
Upptining	14
Inredning	14
Råd och tips	15
Så kan du spara energi	15
Skåpet och miljön	16
Miljövänlig användning	16
Skötsel och rengöring	16
Tag bort ventilationsgallret	16
Rengöring	16
Byte av lampa	17
Om skåpet inte ska användas	17
Vid längre semester eller bortavaro	17
Om något inte fungerar	18
Konsumentkontakt	20
Reklamation	20
Service och reservdelar	21
Teknisk information	21
Installation	22
Anslutningssladd	22
Packa upp	22
Tag bort transportstöd	22

Rengör	22
Montering av distanser	23
Monterin av handtag	23
Ställ skåpet på plats	23
Omhängning av dörr	25
Elanslutning	26

Beskrivning av frysskåpet

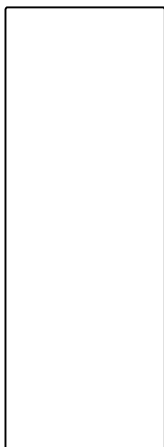
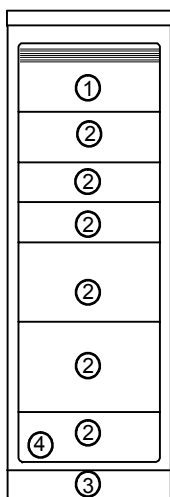

Modell QT3159W

1. hylla med lucka
2. fryslåda
3. ventilationsgaller
4. ackumulator

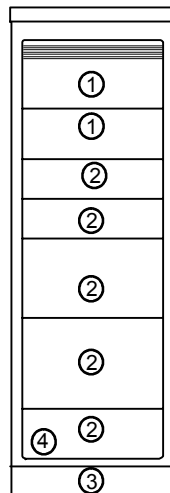

Modell QT3149W, QT3149FX
QT3149A

1. hylla med lucka
2. fryslåda
3. ventilationsgaller
4. ackumulator

De viktigaste egenskaperna med ditt skåp

· Produkten kan användas både som frys- eller kylskåp beroende på behov. För detta ändamål kan inställningsområde "Frys" eller "Kyl" väljas för produkten.

- I inställningsområdet "Frys" kan produkten användas för infrysning och frysförvaring av matvaror i temperaturer från -15°C till -24°C .

- I inställningsområdet "Kyl" kan produkten användas för långtidsförvaring av kylda varor i temperaturer på 0°C till $+2^{\circ}\text{C}$, varvid ett torrt klimat uppstår i produkten genom "Nofrost"-teknologin. Produkten kan även användas i temperaturområdet upp till $+16^{\circ}\text{C}$ som ett svalskåp för mat och dryck. Naturligtvis kan det också användas som ett vanligt kylskåp i temperaturområdet $+2^{\circ}\text{C}$ till $+5^{\circ}\text{C}$.

TURBO/FROSTMATIC kan väljas allt efter syfte och behov.

- I inställningsområdet "Kyl" är **TURBO/FROSTMATIC** användbart för att snabbt kyla ned större mängder matvaror, till exempel för drinkar och sallader under ett party. Här är en temperatur av $+2^{\circ}\text{C}$ automatiskt förinställd. Efter 6 timmar stängs **TURBO/FROSTMATIC**-funktionen automatiskt av.

- I inställningsområdet "Frys" ger **TURBO/FROSTMATIC**-funktionen snabbinfrysning av färska matvaror samtidigt som den skyddar den redan infrysade matens temperatur från att stiga till en för varm temperatur. Produktens elektronik känner automatiskt av när snabbinfrysningen kan stängas av, och stänger automatiskt av **TURBO/FROSTMATIC**-funktionen (beroende på mängden som ska frysas in, ungefär 50 timmar).

Nofrost (frostfree) -systemet möjliggör både infrysning av matvaror, och lagring av redan frusen mat och kyld mat med hjälp av kall luft. En evaporator kyler ned luften inuti produkten, som cirkulerar och fördelas jämnt med en fläkt och ventil. Det jämna luftflödet skapar ett torrt klimat, små temperatursvängningar, och en låg temperaturdifferens i hela produkten. Fukt kondenseras som frost på evaporatorn. Evaporatorn avfrostas automatiskt så snart det behövs. Smältvattnet leds ut till en skål på kompressorn, där det dunstar på grund av värmen från kompressorn. Detta gör att produktens insida och den lagrade maten alltid håller sig fräsch och fri från is och frost. Manuell avfrostning behövs inte.

Knappar och vred

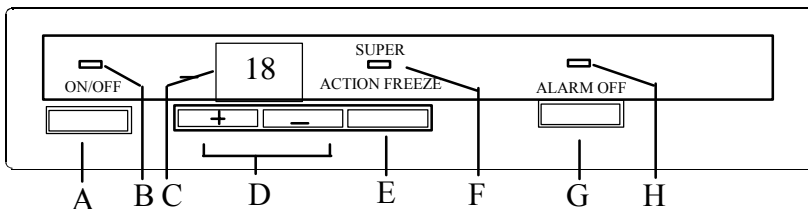

A. Strömbrytare för frysen: Används för att starta och stänga av frysen.

B. Grön indikeringslampa: Lyser när frysen är i gång.

C. Temperaturfönster.

D. Temperaturväljare

E. Infrysningsknapp (ACTION FREEZE))

F. Gul indikeringslampa

G. Avstängningsknapp för ljudlarm: Används för att stänga av ljudsignalen.

H. Röd varningslampa: Blinkar när något av skåpets larm har löst ut.

Innan skåpet startas för första gången

Installera och rengör skåpet enligt anvisningarna i avsnittet "Installation".



Skåpet måste stå upprätt i ca 4 timmar, innan stickkontakten sätts i vägguttaget och skåpet startas för första gången.

Kompressorn kan annars skadas. Oljan måste få tid att rinna tillbaka till kompressorn.

Att använda frysskåpet

Starta frysen och ställ in rätt temperatur

Tryck på ON/OFF-knappen. Den gröna indikeringslampan lyser.

En varningsljud startar och röd varningslampa blinkar som visar att den nödvändiga lagringstemperaturen inte är nådd än.

Tryck på ALARM OFF-knappen för att stänga av varningsljudet.

Ställ in temperatur -18°C eller kallare (se avsnitt: Inställning av temperatur).

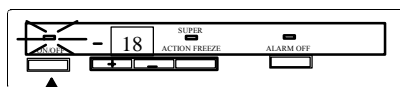

Viktigt! Vänta tills frysskåpet har nått temperaturen -18°C , eller att den röda varningslampan slocknar innan frysen mat läggs in.

Vid leveransen är produkten förinställd i inställningsområdet "**Frys**".

Om produkten har använts tidigare går det tillbaks till den tidigare använd inställningsområdet vid uppstart.

Inställning av temperatur

Ställ in temperatur genom att

trycka knapparna "+" för

VARMARE och "-" för



KALLARE.

Knapparna finns i kontrollpanelen.

Temperaturvisning kan ändras från den FAKTISKA temperaturen (temperaturvisning blinkar) till ÖNSKAD temperaturen (temperaturvisning upplyst) genom att trycka en av knapparna "+" eller "-".

Varje tryckning ändrar ÖNSKAD temperatur 1°C .

Om ingen av knapparna trycks in, går temperaturvisningen automatiskt tillbaka efter en kort stund (ca. 5 sek.) och visar den FAKTISKA temperaturen. Den FAKTISKA temperaturen i produkten är nu justerad till den valda ÖNSKADE temperaturen.

ÖNSKAD temperatur:

Temperatur vilken är nödvändig för produkten och vilken kan ändras till den temperatur som visas i temperaturfönstret. ÖNSKAD temperatur visas med blinkade siffror.

FAKTISK temperatur:

Temperaturfönstret visar den aktuella temperaturen i skåpet. Den FAKTISKA temperaturen visas med upplysta siffror.

När TURBO/FROSTMATIC är valt, kan inte den förinställda FAKTISKA temperaturen ändras.

Temperatur fönster

Temperaturfönster visar flera olika typer av information.

- Vid normal användning visas aktuell temperatur i frysen (FAKTISK temperatur)

- När temperaturen ändras börjar den förinställda FAKTISKA temperaturen blinka i fönstret.

- Vid TURBO/FROSTMATIC- funktion i inställningsområdet "kyl" visas "**IC**" (Intensiv Cooling) i fönstret.

- Aktuell infrysningstemperatur visas när TURBO/FROSTMATIC- funktion är inställd i inställnings- området "**frys**". Om en av knapparna trycks in visas "**SF**" (Super Frost) i 5 sek. i temperaturfönstret. Därefter går visning tillbaka till den aktuella temperaturen.

I den händelsen att maten i frysen har helt eller delvis tinat t.ex. vid längre strömavbrott och att "ALARM OFF"-knappen är aktiverat, visar temperaturfönstret den varmaste temperaturen i den frysta varan när strömmen återkommit.

Den inbyggda termometern visar den varmaste varutemperaturen i frysen. Mäts temperaturen med en frystermometer ska den läggas mellan varorna, då motsvaras varornas temperatur bäst.

Det är normalt att den inbyggda termometern visar en varmare temperatur än den som mäts upp på annat sätt.

Om fel uppstår visas en fyrkant eller en bokstav i temperaturfönstret.

TURBO/FROSTMATIC- knappen

I inställningsområdet "**Frys**" ger TURBO/FROSTMATIC-funktionen snabbinfrysning av färska matvaror samtidigt som den skyddar den redan infrysna matens temperatur från att stiga till en för varm temperatur.

I inställningsområdet "**Kyl**" är TURBO/FROSTMATIC användbart för att snabbt kyla ned större mängder matvaror, till exempel för drinkar och sallader under ett party. Här är temperaturen +2°C automatiskt förinställd.

TURBO/FROSTMATIC-funktionen ställs in med att trycka in TURBO/FROSTMATIC-knappen. Gul indikeringslampa lyser.

Temperaturfönstret visar "**SF**" vid infrysningen. Efter 5 sek visar temperaturfönstret den faktiska temperaturen igen.

Vid intensiv kylning visas "**IC**" i temperaturfönstret.

TURBO/FROSTMATIC-funktionen kan avbrytas manuellt när som helst med att trycka in knappen. Den gula lampan slocknar.

När TURBO/FROSTMATIC-funktionen inte avbryts manuellt, bryter produktens elektronik funktionen vid inställningsområdet "frys" automatiskt efter ca 50 timmar och vid inställningsområdet "kyl" efter ca 6 timmar.

Den gula lampan slocknar.

Viktigt! När TURBO/ FROSTMATIC är valt, kan inte den förinställda FAKTISKA temperaturen ändras.

Val av inställnings- området frys eller kyl

Om nödvändigt, gör följande för att ställa produkten i inställningsområdet "Frys" eller "Kyl":

Tryck ner **ALARM OFF** knappen och "-" (kallare) knappen samtidigt under 5 sekunder.

När inställningen ändras från "frys" till "kyl" visas "**FC**" (Freezing->Cooling) i temperaturfönstret, akustisk ljud bekräftar ändringen och blinkande siffervärde (ÖNSKAD temperatur för inställningsområdet "kyl" är +5°C) visas i temperaturfönstret. Med inställning av temperaturknapparna kan det ÖNSKAD temperatur för inställningsområdet "kyl" nu bestämmas.

När inställningen ändras från "kyl" till "frys" visas "**CF**" (Cooling->Freezing) i temperaturfönstret, akustisk ljud bekräftar ändringen och blinkande siffervärde (ÖNSKAD temperatur för inställningsområdet "frys" är -18°C) visas i temperaturfönstret. Med inställning av temperaturknapparna kan det önskade temperatur för inställningsområdet "frys" nu bestämmas.

Vilken användningsområde din produkt har för tillfället, kan identifieras om temperatur kan ställas över eller under 0°C.

Ställ in temperatur enligt val av inställningsområdet (se avsnitt: Inställning av temperatur).

OBS! Om produkt används som frysskåp:

Innan infrysning av matvaror, vänta tills frysens temperatur har nått -18°C eller den röda varningslampan har slocknat.

OBS! Om produkt används som kylskåp efter att det har varit inställt i inställningsområdet frys:

Vänta tills att temperaturen har nått 0°C innan matvaror ställs till inkylning.

Inställning av temperatur

Tryck in "+" (VARMARE) eller "-" (KALLARE) knappen.

Temperaturfönstret ändras och den förinställda ÖNSKAD temperaturen blinkar i temperaturfönstret.

Tryck in "+" (VARMARE) eller "-" (KALLARE) knappen för att ändra temperaturen. Den nya ändrad temperaturen visas direkt i temperaturfönstret. Varje tryckning ändrar ÖNSKAD temperatur 1°C.

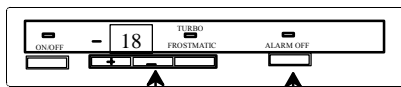

Det finns möjlighet till följande ÖNSKADE temperaturer:

Inställningsområdet "frys": från -15°C upp till -24°C med 1°C intervaller.

Inställningsområdet "kyl": från 0°C upp till +16°C med 1°C intervaller.

OBS! Tillräcklig förvarings temperatur i inställningsområdet "frys" är -18°C.

Om knapparna inte trycks in igen, ändras temperaturvisning i temperaturfönstret från den ÖNSKADE temperaturen till den FAKTISKA temperaturen efter ca. 5 sek. Visningen ändras från blinkande till fast sken.

Viktigt! Kontrollera den röda varningslampan och temperaturfönstret regelmässigt, för att säkra att produkten håller den rätta lagringstemperaturen.

Nedkylning

Detta produkt kan användas, beroende på inställningen, till:

- "Långtids" kylning
- "Normal" kylning
- Dryckers kylning.

Lådorna kan tas ut en i sänder.

För att kunna ta ut lådorna är speciellt fördelaktigt om man ska kyla ner matvaror som inte får plats i lådan. Detta sätt kan lådan nedanför fyllas över kanterna.

"Långtids" kylning

För att ställa in ÖNSKAD temperatur mellan 0°C och +2°C kan produkten användas som kylskåp för långtidsförvaring av varor som skall hållas färska längre. Denna funktion möjliggör att uppnå den optimala förhållanden för lagring av färska matvaror. Matvarorna håller sig färska upptill tre gånger längre än i vanlig kylskåp.

Matvaror som är lämpliga för långtidsförvaring:

- kött och korv
- färsk fågel
- färsk fisk
- mjölk, smör, ost
- bär, frukt och grönsaker
- sallad, svamp

Matvaror som inte är lämpliga för långtidsförvaring:

- köldkänsliga frukt som t.ex. banan, papaya, passion frukt, avokado och citrus frukter
- köldkänsliga grönsaker som t.ex. paprika, gurka, zucchini, aubergine, potatis och tomat
- frukt och grönsaker som inte är mogna t.ex. päron.

Packa in alla matvaror före långtidsförvaring. På detta sätt hålls aromen, fuktighet och färgen längre.

Passande förpackningsmaterial:

Lufttäta påsar och folier gjorda av polyetylen

Plastlådor med lock

Aluminiumfolie

"Normal" kylning

När ÖNSKAD temperatur är inställt till +5°C, kan produkten användas som normal kylskåp.

För att undvika uttorkning och att lukt eller smak överförs till andra matvaror som redan finns i kylan bör matvarorna alltid täckas över eller inpackas väl innan dessa ställs till kylan.

Passande förpackningsmaterial:

Lufttäta påsar och folier gjorda av polyetylen

Plastlådor med lock

Aluminiumfolie

Dryckers kylning

När ÖNSKAD temperatur är inställt till +16°C är produkten perfekt som svalsåp för drycker.

Avstängning

För att stänga av, hålls

ON/OFF-knapparna nere ca 1 sekund. Detta resulterar i att en nedräkning från "3" till "1" sker på temperaturfönstret. När "1" har nåtts stängs frysen av.

Temperaturfönstret slocknar.

Observera:

Produkten kan inte stängas av på detta sätt om den är strömlös, d.v.s. om anslutningssladden inte är inkopplad eller att det är strömavbrott. När produkten får ström igen återgår den till de inställningar den hade innan den blev strömlös.

Om produkten inte skall användas under en längre period:

1. Stäng av produkten genom att trycka på och håll intryckt ON/OFF-knappen i ca 1 sekund.
2. Koppla ur anslutningssladden eller slå av strömmen.
3. Avfrost frysen och rengör den noga (se avsnitt "Skötsel och rengöring").
4. Lämna dörren öppen efter avfrostningen för att förhindra att dåligt lukt uppstår.

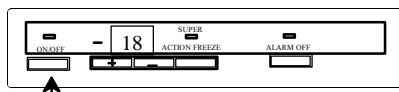

Larm och övriga funktioner

Kontroll- och informationssystem

Kontroll- och informationssystem består av temperaturfönster, varningslampor och varningsljud.

Systemet varnar:

När produkten startas första gången (när lagringstemperaturen inte är uppnådd än).

Om dörren är öppen längre än ca. 1,5 min. (endast frysen) eller längre än 5 min. (endast kylen)

Om temperatur är för hög (endast i inställningsområdet "frys").

Om produkten har driftstörningar.

Funktionsfel

När produktens elektronik upptäcker fel, som måste åtgärdas av teknisk service, visas en fyrkant eller en bokstav i temperaturfönsters nedre kant. Den röda varningslampan blinkar. Kylsystemet fortsätter att hålla varorna kalla.

Dörröppningslarm

Om dörren är öppen längre än ca. 1,5 min. (endast frysen) eller längre än 5 min. (endast kylen) börjar den röda varningslampan blinka och en ljudsignal startar.

Avstängning:

Stäng av ljudsignalen med ALARM OFF-knappen. Om du behöver mer tid för att sortera eller ordna om frysta eller kyllda matvaror, kan du trycka in ALARM OFF-knappen.

Den röda varningslampan slocknar när dörren stängs.

Temperaturlarm

(endast i inställningsområde "frys")

Den röda varningslampan blinkar och en ljudsignal startar när det är varmare än -11°C . Samtidigt börjar det att blinka i temperaturfönstret.

Avstängning:

Stäng av ljudsignalen med avstängningsknappen. Det slutar blinka i temperaturfönstret.

Den röda varningslampan slocknar när temperaturen i frysen åter blir kallare än -11°C .

Ta reda på vad som orsakade larmet. Se avsnittet "Om något inte fungerar tillfredsställande".

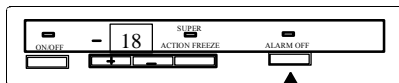

Temperaturminne

(endast i inställningsområde "frys")

Temperaturminnet indikerar att skåpet har larmat.

Så här fungerar temperaturminnet:

När temperaturen åter blir kallare än -11°C upphör ljudlarmet. Skåpet indikerar att larmet varit utlöst genom att temperaturfönstret och den röda varningslampan blinkar.

Då avstängningsknappen trycks in visas skåpets varmaste temperatur under larmet och "blinkningen" stängs av. Temperaturangivelsen kan vara hjälp för att avgöra om varorna går att använda eller ska kasseras.

Kontrollera dock alltid själv matens kvalite för att avgöra om den kan frysas om eller måste kasseras.

Infrysning

Tryck in infrysningsknappen ca 24 timmar innan varorna läggs in.

Vid infrysning av mindre mängd varor per dygn behöver inte infrysningsknappen användas.

Avstängning:

Infrysningen avbryts automatiskt ca 50 timmar efter det att knappen tryckts in.

Infrysningen går också att avbryta manuellt genom att åter trycka på infrysningsknappen.

Den gula infrysningslampan lyser så länge infrysningen är påkopplad.

I temperaturfönstret visas "SF" (Super Frost) ca 5 sekunder .

Infrysningsråd

- Använd den översta hyllorna för infrysning.
- Vid infrysning av större mängd av varor flyttas akumulatortorn ovanpå varorna.
- Täck inte för lufthålen i bakre väggen.
- Lägg varorna friliggande från varandra så att luften kan cirkulera mellan paketen.

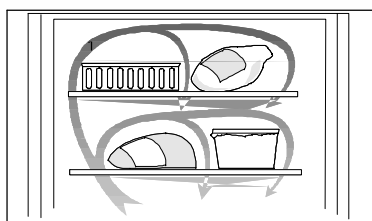
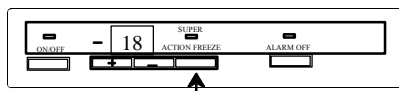

Husqvarna/Electrolux 8183904-00/5

- Lägg inte varorna som ska frysas in i direkt kontakt med redan frysta varor. Värmen från varorna kan tina de frysta varorna på ytan.
- När varorna är frysta bör de packas ihop så tätt som möjligt. Då håller de sig kalla längre vid ett eventuellt strömavbrott.
- Frys inte in för mycket varor på en gång. Frysens infrysningskapacitet finns angiven i tabellen med teknisk information.



Kontrollera att skåpet fungerar och håller inställd temperatur 24 timmar efter att det startats för första gången. Först därefter bör skåpet tas i bruk för infrysning av färska varor.

Lämplig förvaringstid

Varor som köps frysta: Följ de råd om hållbarhet som finns på förpackningen.

Mat som frysts in hemma:

Fet och salt mat bör inte förvaras längre än tre månader. Lagad mat och varor med lite fett kan förvaras ca 6 månader. Mager mat och bär kan förvaras ungefär ett år.

Upptining

Upptining sker bäst i kylskåp. Lägg varan på ett fat med kanter så att inte ev. vätska rinner ut i kylen. Snabbtining kan även ske i rumstemperatur eller i kallt vatten. Vid upptining i mikrovågsugn - följ råden i bruksanvisningen för mikrovågsugnen.

Inredning

Fryslådor

Fryslådor gör det snabbt och lätt att hitta rätt vara. För att erhålla maximalt utrymme kan all inredning, förutom den översta luckan och den nedersta lådan tas ut och fyllas med varor fram till den markerade lastgränsen.

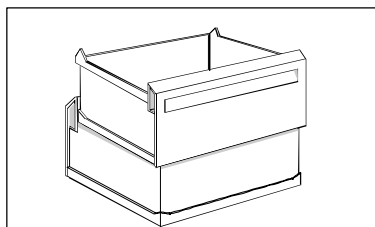

Köldackumulatör

Köldackumulatören håller varorna kalla längre vid strömavbrott. Den har bäst effekt om den placeras på översta hyllan.

Vid infrysning:

Vid infrysning av större mängd av varor flyttas ackumulatören ovanpå varorna.

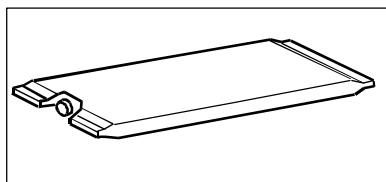

Iskuber

Fyll islådan till max 3/4, eftersom vattnet utvidgas när det fryser.

Lossa isbitarna genom att vrida på islådan.

Isbitarna torkar ut och får sämre smak om de förvaras länge. Kasta därför gamla isbitar och frys nya vid behov.

Utdragbar hylla

Fryshyllorna är utdragbara. Tas en av hyllorna ut kan extra stora matvaror förvaras i frysen.

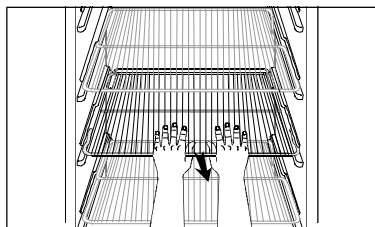
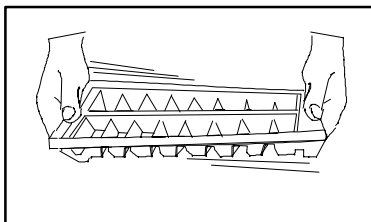

Råd och tips

Så kan du spara energi

- Följ noggrant informationen om hur skåpet ska placeras i avsnittet "Installation". Rätt uppställt förbrukar skåpet mindre energi.
- Öppna inte skåpet onödigt ofta eller länge.
- Kontrollera regelbundet att dörren är ordentligt stängt.
- Tina frysta varor i kylskåpet, då kommer kylan till nytta.
- Dammsug kompressorn och kylsystemet på baksidan av skåpet ungefär en gång om året.
- Följ noggrant informationen om hur skåpet ska placeras i avsnittet "Installation". Rätt uppställt förbrukar skåpet mindre energi.
- Öppna inte skåpet onödigt ofta eller länge.
- Kontrollera regelbundet att dörren är ordentligt stängt.
- Tina frysta varor i kylskåpet, då kommer kylan till nytta.
- Dammsug kompressorn och kylsystemet på baksidan av skåpet ungefär en gång om året.
- Låt varorna svalna till rumstemperatur innan de läggs in i frysen för infrysning.
- Slå in alla varor i täta förpackningar, så undviks uttorkning av matvaror.
- Följ noggrant råden om infrysningen i avsnittet "Att använda frysen". Då undviks onödig energiförbrukning.
- Undvik att ha för kall temperatur i frysen. Lämplig temperatur är -18°C till -20°C .
- Se till att tätninglisten är hel och ren.

Skåpet och miljön

- Isoleringen och köldmediet i skåpet är helt oskadliga för ozonlagret.
- Alla delar i emballaget kan återvinnas.
- Skåpet är tillverkat så att det lätt kan demonteras för återvinning.

Miljövänlig användning

- Lämna skåpets emballage och kasserade kyl- och frysskåp till en återvinningsanläggning. Kontakta kommunen eller din återförsäljare för närmare information.
- Förvara varorna i burkar och kärl som kan användas flera gånger. Använd så lite engångsmaterial som möjligt.
- Använd ett mildt och miljövänligt handdiskmedel och vatten vid rengöring.
- Följ råden under rubriken "Så kan du spara energi".

Skötsel och rengöring

Tag bort ventilationsgallret

Ventilationsgallret är löstagbart. Det ska tas bort vid rengöring. Dörren måste vara öppen när ventilationsgallret tas bort. Lossa gallret i överkant genom att dra det utåt/nedåt sedan rätt ut. Dra sedan gallret rätt ut för att ta loss det.

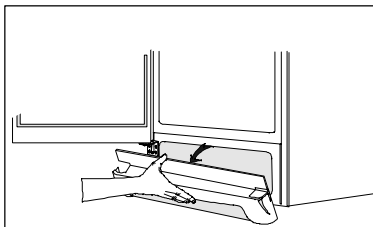

Rengöring

Rengör skåpet regelbundet. Stäng av skåpet och dra ur stickkontakten från vägguttaget.

Rengör invändigt

Tag ut lösa delar och handdiska dem. Torka av skåp, inredning och tättningslist. Använd en mjuk trasa och ett mildt handdiskmedel utspätt med ljummet vatten. Stäng inte dörren förrän det är torrt i skåpet.

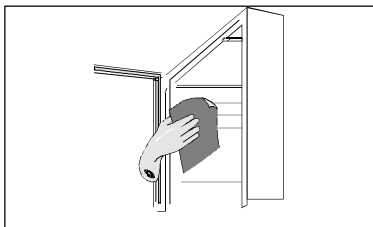

Rengör utvändigt

Använd vatten/neutralt tvättmedel för rengöring av dörrens rostfria yta med anti-finger-print beläggning. Använd absolut inte slipmedel. Tag bort ventilationsgallret (se avsnittet "Tag bort ventilationsgallret") och dammsug under skåpet. Drag fram skåpet från väggen. Dammsug baksidan av skåpet, kylsystemet och kompressorn.

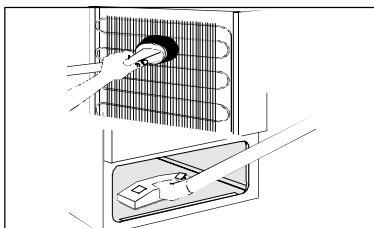

Lyft skåpet i framkanten när det ska flyttas, så att golvet inte repas.

Avfrostning

Avfrostning av produkten är inte nödvänligt.

Avfrostning av varuutrymme och förångare utförs automatiskt med ett intervall (normalt 24 t.) beroende på belastning.

Byte av lampa

Belysning tänds automatiskt när dörren öppnas. (Om dörren är öppen mer än 7 minuter slocknar belysningen.)

Vid lampbyte ska skåpet vara strömlöst. Dra ur stickkontakten.

Tryck ihop fjädern och drag samtidigt gallret nedåt.

Använd samma typ av lampa, sockel E14, effekt max 25 W.

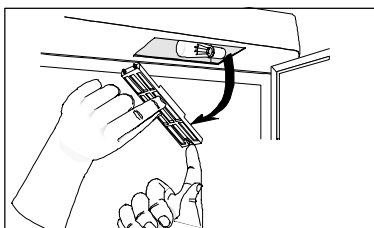

Om skåpet inte ska användas

Stäng av skåpet och dra ur stickkontakten från vägguttaget.

Rengör skåpet enligt anvisningarna i avsnittet "Rengöring". Stäng inte dörren: en unken och instängd lukt kan då uppkomma.

Vid längre semester eller bortavaro

Om skåpet ska stå på bör någon regelbundet titta till det, så att varorna inte förstörs vid ett ev. strömavbrott.

Om något inte fungerar

Om skåpet inte fungerar på önskat sätt kan det bero på något man enkelt kan rätta till själv. Läs igenom och följ tabellen så behöver inte service beställas i onödan.

Problem	Möjlig orsak / Åtgärdsförslag
"□" visas i temperaturfönstret.	Tillkalla service.
Den röda varningslampan blinkar, ljudsignal hörs, temperaturvisning visar temperatur över -11°C, dörren är stäng.	Temperatur varning. Frysta varor har blivit upptinade helt eller delvis. Se avsnitt "Kontroll- och informations-system".
Den röda varningslampan blinkar, temperaturvisning visar temperatur under -11°C, dörren är stäng.	Temperatur varning. Frysta varor har blivit upptinade helt eller delvis. Se avsnitt "Kontroll- och informations-system".
Den röda varningslampan blinkar, temperaturvisning visar en fyrkant eller en bokstav.	Funktionsfel har uppstått. Skriv upp vilken feltyp visas i temperaturfönster och ta kontakt med service. Öppna ej dörrarna längre än nödvändigt.
Endast temperaturer över 0°C kan ställas in, även om produkten skulle kunna användas som frys.	Produkten är inställt på inställningsområde " kyl " Välj inställningsområde " frys ". Se avsnitt "Val av inställning frys eller kyl"
Endast temperaturer under 0°C kan ställas in, även om produkten skulle kunna användas som kyl.	Produkten är inställt på inställningsområde " frys " Välj inställningsområde " kyl ". Se avsnitt "Val av inställning frys eller kyl"

<p>Kompressor startar inte omedelbart efter att TURBO/FROSTMATIC-knappen har trycks in eller att temperaturinställning har ändrats.</p>	<p>Det är normalt, det har inte uppstått något fel. Kompressor startar efter en tid.</p>
<p>Det är för varmt i frysen.</p>	<p>Ställ in en kallare temperatur. Kontrollera att dörren är riktigt stängd och att tätningslisten är hel och ren. Om varma varor lagts in i frysen. Vänta några timmar och kontrollera sedan temperaturen igen. Fördela varorna så att den kalla luften kan cirkulera mellan dem.</p>
<p>Det är för kallt i frysen.</p>	<p>Ställ in en varmare temperatur. Infrysningen kan vara på. Temperaturfönstret visar skåpets varmaste varutemperatur. En avvikelse mellan fönstrets temperatur och (medel-)temperatur som mätts upp på annat sätt är alltså fullt normal.</p>
<p>Det bildas mycket frost och is.</p>	<p>Kontrollera att dörren är riktigt stängd och att tätningslisten är hel och ren.</p>
<p>Kompressorerna går kontinuerligt.</p>	<p>Ställ in en varmare temperatur. Kontrollera att dörren är riktigt stängd och att tätningslisten är hel och ren. Det är varmare än normal rumstemperatur där skåpet står placerat.</p>
<p>Skåpet går inte alls. Varken kyla eller belysning fungerar. Inga signallampor lyser.</p>	<p>Skåpet är inte påslaget. Det kommer inte fram ström till skåpet. (Prova genom att ansluta en annan apparat.) Säkringen är sönder. Stickkontakten sitter inte i ordentligt.</p>

<p>Skåpets ljudnivå är störande hög.</p>	<p>I kylsystemet bildas det normalt vissa ljud. Ett pulserande ljud hörs när köldmediet pumpas runt i kylsystemet. När kompressorn startar och stannar kan knäppande ljud höras från termostaten.</p> <p>Om ljudnivån upplevs som störande: Böj försiktigt rören på skåpets baksida så att de inte vidrör varandra.</p> <p>Sätt tillbaka distanskuddarna (mellan skåpet och rören) om de fallit bort.</p> <p>Följ noga Instruktionerna i avsnittet "Ställ skåpet på plats".</p>
<p>Strömavbrott</p>	<p>Öppna inte skåpet i onödan, förutom om avbrottet verkar bli långvarigt då bör varorna om möjligt flyttas till ett fungerande skåp. Är de frysta varorna fortfarande hårda efter strömbrottet kan de frysas om direkt. Har matvarorna tinat men fortfarande är friska och luktar gott kan de användas, men de bör tillagas innan de fryses om eller konsumeras.</p>

Konsumentkontakt

Har du frågor angående skåpets funktion eller användning, ber vi dig ringa vår konsumentgrupp.

Telefonnummer: **0771-11 44 77** eller via e-mail på vår hemsida

www.husqvarna.se

Reklamation

Vid försäljning till konsument i Sverige gäller den svenska konsumentlagstiftningen. **Kom ihåg att spara kvittot för eventuell reklamation.**

Service och reservdelar

Vill du beställa service, installation eller reservdelar ber vi dig kontakta Electrolux Service på tel **0771 - 76 76 76** eller via vår hemsida på **www.husqvarna.se** Du kan även söka hjälp via din återförsäljare.

Adressen till ditt närmaste servicestation finner du via **www.husqvarna.se** eller Gula Sidorna under Hushållsutrustning, vitvaror - service.



Innan du beställer service, kontrollera först om du kan avhjälpa felet själv.

Här i bruksanvisningen finns en tabell, som beskriver enklare fel och hur man kan åtgärda dem. Observera, elektriska fel skall alltid åtgärdas av certifierad elektriker.

Innan du kontaktar service, skriv upp inköpsdatum, samt följande enligt dataskylten, som sitter på vänster sida i skåpet

Modellbeteckning.....

Produktnummer

Serienummer

Inköpsdatum.....

Hur och när uppträder felet?

Teknisk information

Modell	QT3159W	QT3149W/FX/A
Nyttovolym	267 l	267 l
Bredd	595 mm	595 mm
Höjd	1800 mm	1800 mm
Djup	623 mm	623 mm
Energiförbrukning	334 kWh/år	334 kWh/år
Energiklass	A	A
Märkeffekt	110 W	110 W
Infrysningsskapacitet	20 kg/24tim	20 kg/24tim

Installation

Anslutningsladd

Tag inte ur stickkontakten genom att dra i sladden, speciellt om skåpet ska dras fram ur en nisch.

- skador på sladden kan orsaka elektrisk stöt, kortslutning och risk för brand.
- Om anslutningsladden till produkten skadas får den bytas endast av leverantören legitimerat service- företag eller en behörig person för att undvika fara.

Packa upp

Packa upp skåpet och kontrollera att det är felfritt och utan transportskador. Eventuella transportskador ska omedelbart anmälas. I Sverige görs anmälan till Distrilux Distributionskontor, se fraktsedeln, eller till återförsäljaren om skåpet levererats direkt från butik. I Finland görs anmälan till återförsäljaren. Lämna iväg emballaget för återvinning. Kontakta kommunen eller återförsäljaren för information.



Låt inte barn leka med emballaget. Plastfilmen kan medföra kvävningrisk.

Tag bort transportstöd

Tag bort transportstöden som sitter på dörrsidorna.

På vissa modeller ligger en ljuddämpande dyna under skåpet. Tag inte bort den.

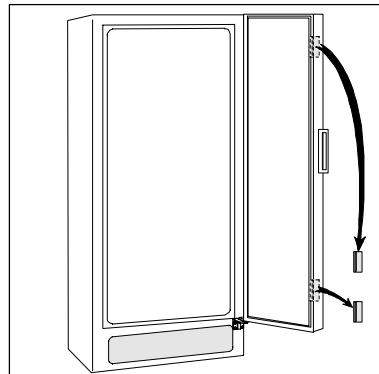

Rengör

Tvätta sedan skåpet invändigt med ljummet vatten och ett mildt handdiskmedel. Använd en mjuk trasa.

Montering av distanser

Montera de bipackade distanserna på baksidan av panelen enligt bilden.

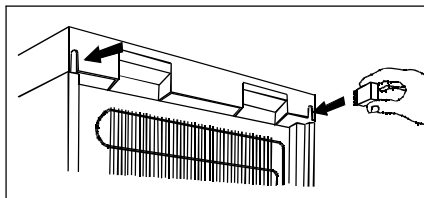

Montering av handtag

1. Skruva på ett handtagsfäste på handtagsstången.
2. Skruva fast det andra handtagsfästet på skåpsdörren.
3. Sätt samman handtagsstången med handtagsfästet på dörren och skruva i hop.

OBS! Drag inte åt skruvarna för hårt (max2 Nm) plasten i dörren kan skadas.

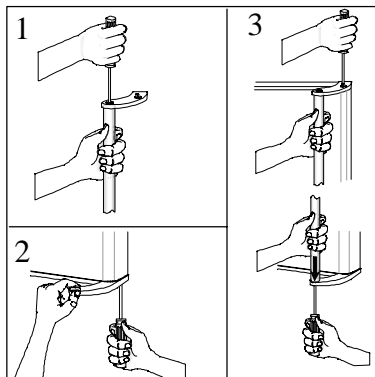

Ställ skåpet på plats

OBS! Skåpet är tungt, skydda golvet vid behov.

Kontrollera att anslutningsladd och/eller stickkontakt inte kommer i kläm bakom skåpet.

- en skadat sladd och kontakt kan överhettas och orsaka brand.

Kontrollera att skåpet eller något annat inte står på sladden.

- det kan orsaka kortslutning och risk för brand.

Anslut inte stickkontakten om vägguttaget sitter löst.

- risk för elektrisk stöt eller brand

För att skåpet ska fungera på bästa möjliga sätt ska:

- skåpet stå på en torr och sval plats som är fri från direkt solljus.
- skåpet inte placeras i närheten av någon värmekälla som t.ex. spis eller diskmaskin.

• skåpet stå plant uppställt. Det får inte luta mot omslutande väggar.

Justera fötterna vid behov.

Justernyckel till fötterna medföljer.

• luftcirkulationen runt skåpet ska vara god och luftkanalerna under och bakom skåpet ska vara fria och oblockerade. Ventilationsutrymmet över skåpet och ev.

speceri/överskåp ska vara minst 4cm. Ventilationsutrymmet kan antingen placeras

a) direkt över skåpet eller

b) bakom och ovanför överskåpet.

Utrymmet bakom skåpet måste då vara minst 50 mm djupt.

• skåpet stå på en plats med en omgivningstemperatur motsvarande den klimatklass* som skåpet är avsett för.

* se dataskylt inuti skåpet.

Tabell visar omgivningstemperatur för de olika klimatklassarna.

Klimat-klass	för omgivnings-temperatur
SN	+10°C till +32°C
N	+16°C till +32°C
ST	+18°C till +38°C
T	+18°C till +43°C

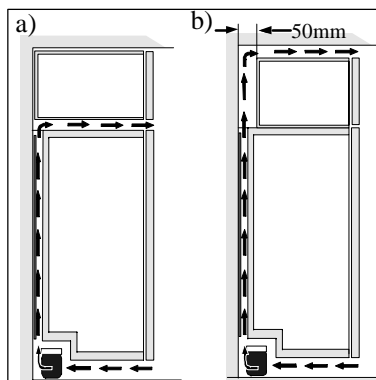
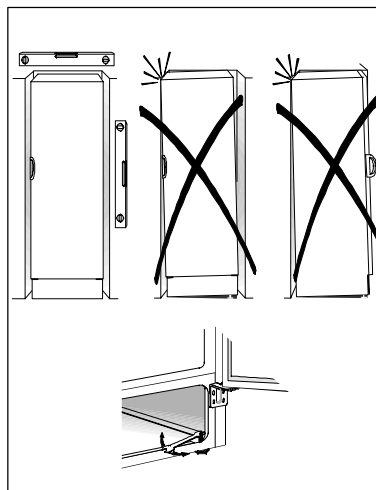

Om skåpet ska placeras i ett hörn med gångjärnssidan mot väggen måste avståndet mellan vägg och skåp vara minst 15 mm för att dörren ska kunna öppnas så mycket att hyllorna kan tas ut.

Stickproppen skall vara åtkomlig efter att produkten finns på plats.

Omhängning av dörr

1. Stäng av skåpet och dra ur stickkontakten från vägguttaget.

2. Skruva loss handtagen. Skruva först bort handtagsstången från den övre handtagshållaren. Lossa därefter båda handtagshållarna från dörren.

3. Tag bort ventilationsgallret. På ventilationsgallret finns en löstagbar del, flytta den till andra sidan.

4. Lägg skåpet på rygg ovanpå en trä-list. Listen gör det lättare att få grepp om skåpet igen när det ska resas.

5. På skåpets ovansida. Flytta gångledstappen till andra sidan.

6. På skåpets nedre del.

a. Skruva bort gångleden.

b. Tag bort dörrstängningsbeslagen på gångleden och flytta gångledstappen till andra sidan. Skruva dit det bifogade dörrstängningsbeslaget.

c. Flytta pedalen till andra sidan.

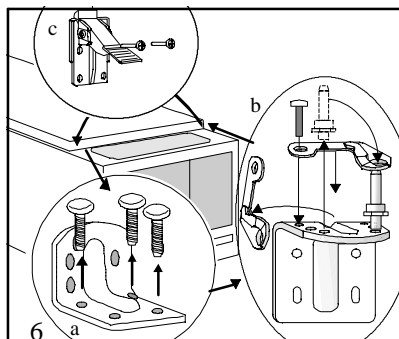
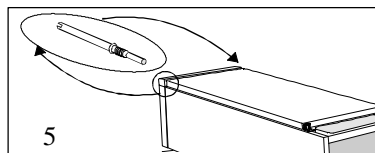
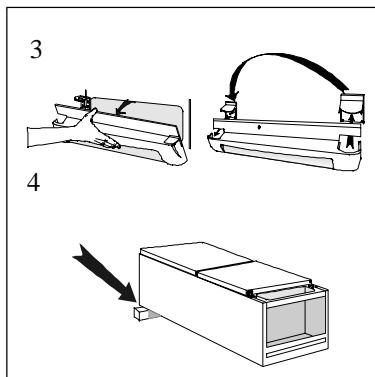
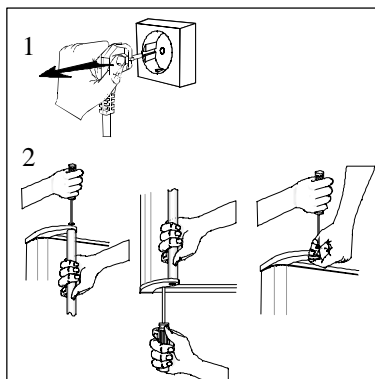

Husqvarna/Electrolux 8183904-00/5

7. På dörrens undersida:

a. Tag bort dörrstängningsbeslaget

b. Skruva fast det bifogade dörrstängningsbeslaget till andra sidan

c. Skruva fast den nedre gångleden.

Justera nedre gångleden i höjddled med den bifogade nyckeln så att dörren inte glappar. Lås med låsmuttern.

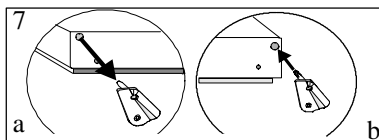

8. Res skåpet och sätt tillbaka ventilationsgallret.

9. Skruva fast handtaget. Följ anvisningarna i avsnittet "Installation-Montering av handtag"

10. Ställ skåpet på plats. Kontrollera att skåpet står riktigt uppställt. Se avsnittet "Ställ skåpet på plats".

Elanslutning

Skåpet ska anslutas till ett jordat eluttag.

Spänning: 230 V.

Säkring: 10 A.

Se även dataskylten på vänster sida i skåpet.



Husqvarna



 **Electrolux**